

JARDIN VERTICAL PARED. 40X40CM

INSTRUCCIONES DE MONTAJE



Si has elegido el Punto de Decoración con iluminación LED, mira las instrucciones completas antes de comenzar.

MATERIAL INCLUIDO

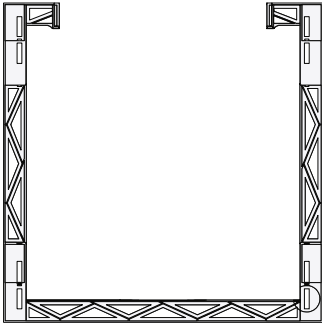

ESTRUCTURA

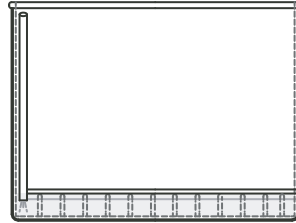

JARDINERA

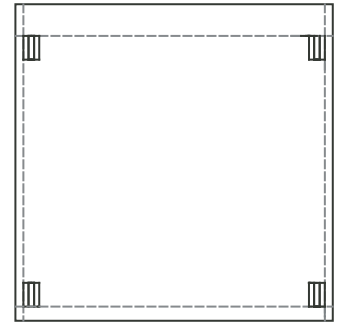

PLACA

HERRAMIENTAS NECESARIAS



TALADRO



DESTORNILLADOR



MARTILLO



TACO



TORNILLO

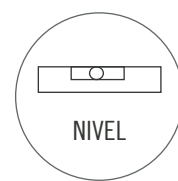

NIVEL

MONTAJE PASO A PASO

- 1 Añadir un sustrato adecuado a la jardineras, dejando libre el tubo de riego en un lateral del interior de la jardinera.
.....
- 2 Encajar las pestañas de la jardinera en la estructura separando ligeramente en la parte superior para abrirla.
.....
- 3 Usar la estructura para marcar la posición exacta de los agujeros, en el medio de la estructura. Usar un nivel para garantizar la horizontal. Taladrar dos agujeros y colocar tacos adecuados para atornillar la estructura a la pared.
.....
- 4 Colocar la placa en la estructura fijada en la pared aplicando presión en la zona de la placa donde se encuentran los clips.

JARDIN VERTICAL PARED. 40X40CM

INSTRUCCIONES DE MONTAJE

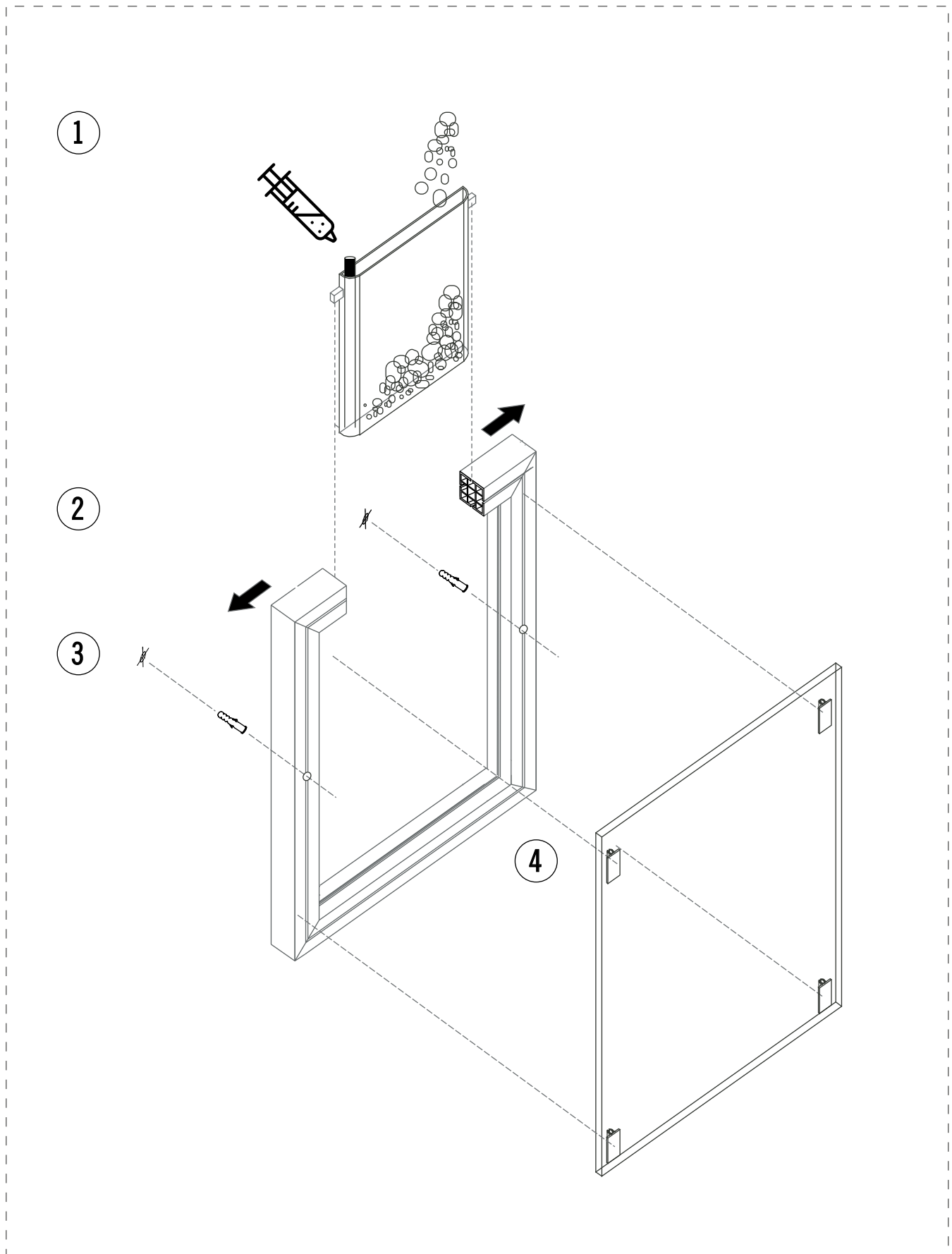

JARDIN VERTICAL PARED. 40X40CM

INSTRUCCIONES DE INSTALACIÓN ELÉCTRICA

Si has comprado el Jardín Vertical con led, sigue estas instrucciones para hacer la instalación eléctrica.

MATERIAL INCLUIDO

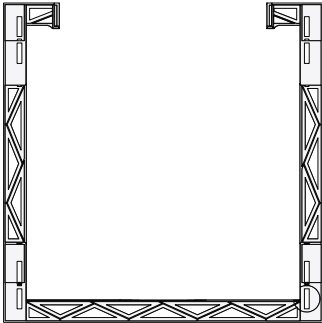

ESTRUCTURA /ILUMINACIÓN

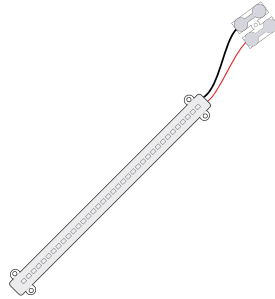

TIRA DE ILUMINACIÓN LED
(Ya montada en la estructura)

ELEMENTOS NECESARIOS (no incluidos)



DESTORNILLADOR

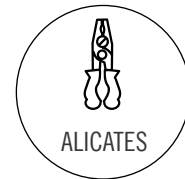

ALICATES

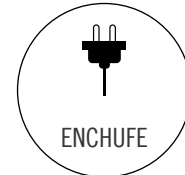

ENCHUFE

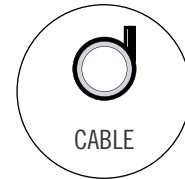

CABLE

MONTAJE PASO A PASO

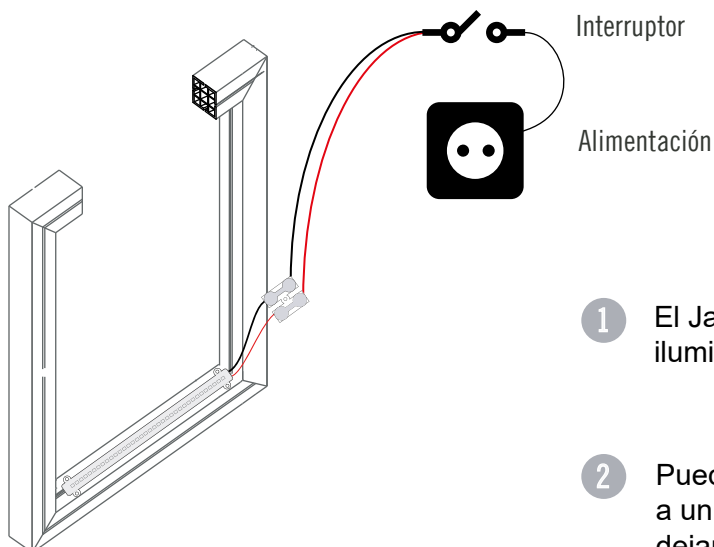

- 1 El Jardín Vertical incorpora una barra de iluminación LED con una ficha de conexión.
- 2 Puedes conectar los cables a un interruptor y/o a un enchufe, y después a la alimentación para dejarlo instalado.